

MONARCH 6035

60" x 35" x 20"

Monarch est une collection de bains thérapeutiques aux accents riches et aux notes pures, émanant de ses exquises plages faites de quartz.

N° DE PRODUIT

DESCRIPTION	TMU	BAIN
Standard (S)*	BMO6RB00T-XX	BMO6RB00N-XX
Grand Luxe (GL)*	BML6RB00T-XX	BML6RB00N-XX

THERMOMASSEUR (TMU)	S	\$ GL	\$
Hydro-thermo massage • système de jets d'air			
Jets			40
1 dossier chauffant			Inclus
Contrôle MiaPlus® (non installé)			Inclus
Application BU-Touch BUTOUCH NOUVEAU ¹			\$
Geysair®			Inclus
AromaCloud®			N/D
Chromothérapie Illuzio BCHRO6			\$

BAIN	S	\$ GL	\$
AromaCloud®			N/D
Chromothérapie Illuzio BCHRO6			\$
WarmTouchShell® BWTS			\$
Contrôle DOT		Inclus avec la thérapie	

CARACTÉRISTIQUES

Types d'installation	Podium ou Alcôve (3 murs)		
Nombre de places	↓	Gallons impériaux	40
Gallons américains	48		



DRAIN ET TROP-PLEIN INTÉGRÉ **BOVERINI-XX**

Blanc 01, Chrome 07, Nickel brossé 09, Nickel poli 10	Inst. et incl.
-------------------------------------------------------	----------------

COULEUR STANDARD (coquille)

 Blanc 01	Inclus
----------------------------------------------------------------------------------------------	--------





COULEUR DE LA PLAGE DE QUARTZ

	S*	GL*
	BDMO6035-XX	BDML6035-XX
 Grey Expo 21	Inclus	Inclus
 Noka 22		
 Jet Black 23		
 Lagos Blue 24		

¹ L'application BU-Touch est disponible seulement en anglais.

OPTIONS (FRAIS SUPPLÉMENTAIRES)

COULEUR DE LA PLAGE DE QUARTZ	S*	GL*
	BDMO6035-XX	BDML6035-XX

 Quasar Light 25	\$	\$
 Piatra Grey 26	\$	\$
 Bianco Drift 31		
 Woodlands 30		
 Statuario Maximus 29	\$	\$

FINI MAT (coquille)

Fini mat UltraVelour (Blanc seulement) BVEL	\$
----------------------------------------------------	----

DRAIN ET TROP-PLEIN INTÉGRÉ **BOVERINI-XX**

Noir mat 19, Chrome noir 12, Laiton satiné 18	\$
-----------------------------------------------	----

DRAIN ET TROP-PLEIN 16" x 35" **BOVER16-XX**

Chrome 07	\$
Blanc 01	\$
Nickel brossé 09, Nickel poli 10, Bronze huilé 11	\$

JUPE EN QUARTZ 6018 (60" x 18 7/8") **BSM6018-XX**

Grey Expo 21, Noka 22	\$
Jet Black 23, Lagos Blue 24	\$
Quasar Light 25	\$
Piatra Grey 26, Bianco Drift 31, Woodlands 30	\$
Statuario Maximus 29	\$

BRIDE DE CARRELAGE (spécifiez droite ou gauche)

Commandée avec bain (non installée) BTILEN	\$
Installée en usine. Gauche BTILEL , Droit BTILER , Installation spéciale BTILEO	\$

SI REQUIS PAR LE CODE DE CONSTRUCTION

Ensemble de drain et trop-plein en laiton** BDRCOB	\$
Ensemble de drain en laiton** BDRCB	\$
Ensemble de drain et trop-plein avec câble 16" x 35" BOVERBR-XX	\$

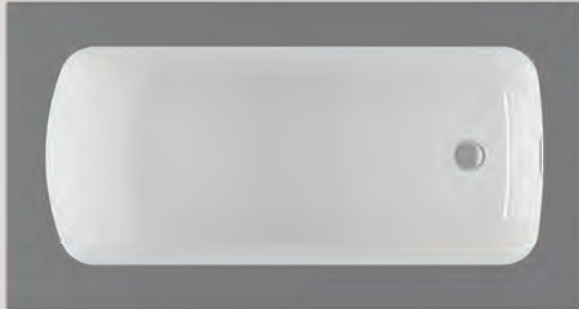

MONARCH 6035



Plage en quartz Bianco Drift

INSTALLATION

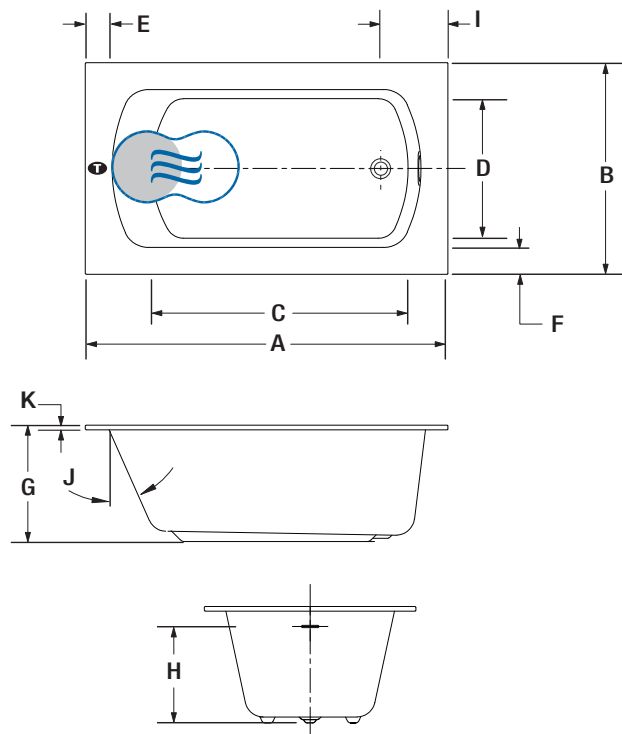

LETTRE	DESCRIPTION	MESURE
A	Longueur totale	60"
B	Largeur totale	35"
C	Longueur de la cuve (à hauteur des jets)	42 3/8"
D	Largeur de la cuve (à hauteur des jets)	22 3/4"
E	Largeur de la plage (dossier)	4 5/8"
F	Largeur de la plage (côtés)	4 5/8"
G	Hauteur du bain	19 7/8"
H	Hauteur du drain au centre du trop-plein	15 3/8"
I	Distance du rebord au centre du drain	11 1/8"
J	Pente du dossier	24°
K	Hauteur de la plage en Quartz	3/4"

- T Position de la turbine (TMU)
- Dossier chauffant (TMU)
- Position du WarmTouchShell® (BAIN)

N'oubliez pas que ce modèle est disponible en **blanc seulement** avec un **choix de couleur de plage de quartz**. N'oubliez pas de spécifier le **fini du drain et trop-plein intégré**.
 * Standard : Plage de Quartz avec joint. Grand Luxe : Plage de Quartz une pièce.
 ** Lorsque commandé avec une drain et trop-plein intégré.

TOTAL	\$
--------------	-----------

SPÉCIFICATIONS TECHNIQUES

Alimentation	Devrait correspondre à 70 % ou plus en eau chaude requise de la capacité en eau du bain.
Turbine	Espace minimal de 18" x 22" requis pour l'accès à la turbine. Doit être branché à un circuit d'alimentation dédié de classe A 20 A, 120 V, 60 Hz , protégé par un disjoncteur détecteur de fuites à la terre (DDFT). Pour toute option supplémentaire, un circuit d'alimentation additionnel de 15 A, 120 V, 60 Hz , protégé par un DDFT est requis.
Autres	<ul style="list-style-type: none"> - Le GEYSAIR doit toujours être accessible et raccordé à l'alimentation en eau chaude (prévoir un accès). - Le contrôle ne peut pas être installé sur la plage de Quartz. - Bride de carrelage en option (spécifiez la position du drain : droite ou gauche).

Nos produits doivent être installés uniquement par des professionnels certifiés, selon les instructions du Manuel d'installation Monarch de BainUltra® de même que conformément aux règles et codes fédéraux, provinciaux et municipaux (www.bainultra.com/fr/documentation/documentation).

Poids approx. pour transport	240 lbs
Puissance de la turbine	550 W
Puissance du chauffe-air	600 W
GARANTIE	
Contrôles-LED-Geysair*	5 ans
Plage en Quartz*	15 ans
Bain et turbine*	20 ans

* Certaines restrictions s'appliquent www.bainultra.com/fr/garantie



Les dimensions montrées représentent les côtés extérieurs et la capacité intérieure du produit. Les dimensions intérieures sont prises à hauteur des jets d'air. Il existe une variation de 1/4" [0,64 cm] pour chaque produit et les spécifications peuvent être modifiées suite à son amélioration. Les dimensions requises pour la préparation de l'emplacement et pour la construction de la structure peuvent être différentes. Ces spécifications ne peuvent pas servir au découpage. Aucune construction ne devrait être effectuée avant la réception du produit. BainUltra® n'assume aucune responsabilité pour les travaux entrepris avant la réception du produit.