



ADDENDA au MANUEL GÉNÉRAL

AMMA OVAL 7242 AUTOPORTANT BASE ÉTROITE

INFORMATIONS IMPORTANTES
POUR L'INSTALLATEUR ET LE PROPRIÉTAIRE

INCLUS : INSTRUCTIONS D'INSTALLATION DES MODÈLES
AMMA 7242 AUTOPORTANTS BASE ÉTROITE

 **BainUltra**[®]
À la découverte de votre mieux-être[®]

À CONSERVER POUR LE PROPRIÉTAIRE

AMMA OVAL 7242 AUTOPORTANT BASE ÉTROITE

PIÈCES ET OUTILLAGE

A. PIÈCES COMPRISES

A-1	Points d'ancrage
A-2	Patron d'installation

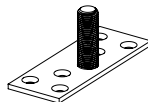

A-1 x2

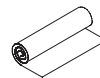

A-2 x1

B. OUTILLAGE NÉCESSAIRE

B-1	Niveau de 48"
B-2	Fusil à calfeutrer
B-3	Silicone

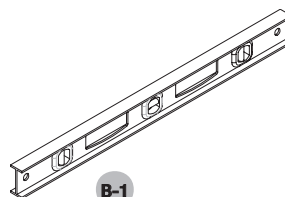

B-1

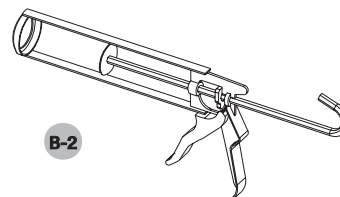

B-2



B-3

AMMA OVAL 7242 AUTOPORTANT BASE ÉTROITE

PRÉPARATION DU SITE

Les bains Amma Oval autoportants base étroite requièrent une niche de 9" x 12" (23 cm X 30 cm) où se trouvent le drain, l'arrivée d'air à distance, le passage pour les câbles du contrôle et des options. Se référer au patron d'installation.

ACCÈS ET PRISE D'AIR

Pour ces modèles, la turbine n'est pas installée sur la baignoire. Déterminer un endroit à proximité de la baignoire, maximum 15 pi (4,6 m), que ce soit sous le plancher, dans une armoire ou tout autre emplacement qui permettra de dissimuler la turbine et s'il y a lieu le ou les boîtiers des accessoires optionnels. L'endroit choisi doit aussi être accessible et permettre un apport d'air suffisant à la turbine. (Voir la section **TURBINE - INSTALLATION À DISTANCE** du Manuel général).

AMMA OVAL 7242 AUTOPORTANT BASE ÉTROITE

INSTALLATION

1. EMPLACEMENT

1-1	Placer le patron d'installation sur le sol à l'endroit choisi.
1-2	Aligner la position du drain du trop-plein sur le patron avec le drain au sol et s'assurer que la niche correspond aux dimensions requises.
1-3	Marquer l'emplacement des vis des points d'ancrage.
1-4	Retirer le patron de découpe et visser les points d'ancrage aux endroits marqués.

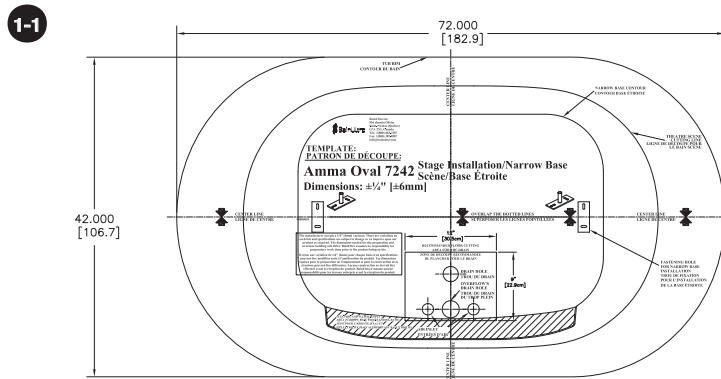

2. INSTALLATION DU BAIN

2-1	Assembler le drain sur le bain. Bien étancher. Cette opération est grandement facilitée quand la baignoire est déposée sur le côté. Pour ce faire placer la baignoire sur une couverture ou un carton protecteur.
2-2	Pour les baignoires avec Geysair , raccorder le connecteur mâle du câble électrique du Geysair au connecteur femelle correspondant du câble de la turbine. Brancher temporairement la turbine à l'alimentation murale. Effectuer un test de continuité électrique de la mise à la terre entre la borne de mise à la terre du bain et celle de l'alimentation. Ne pas obtenir un résultat positif au test de continuité pourrait entraîner des blessures graves. Débrancher l'alimentation principale de la turbine.
2-3	Appliquer un joint de silicone sous le rebord de la base de la baignoire.

2-1 Amma Oval 7242 Autoportant base étroite AVEC GEYSAIR

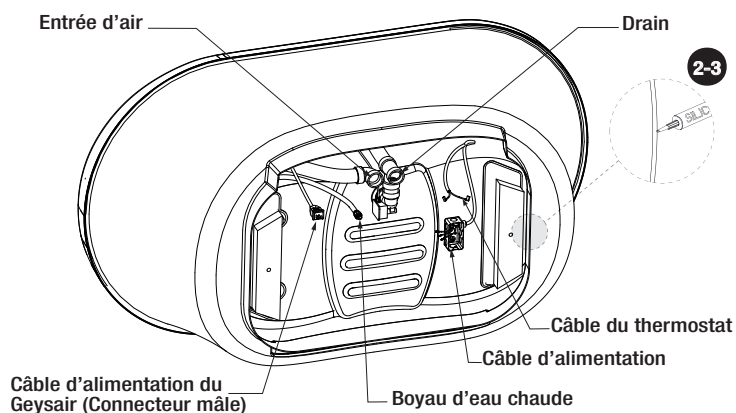

2-1 Amma Oval 7242 Autoportant base étroite SANS GEYSAIR

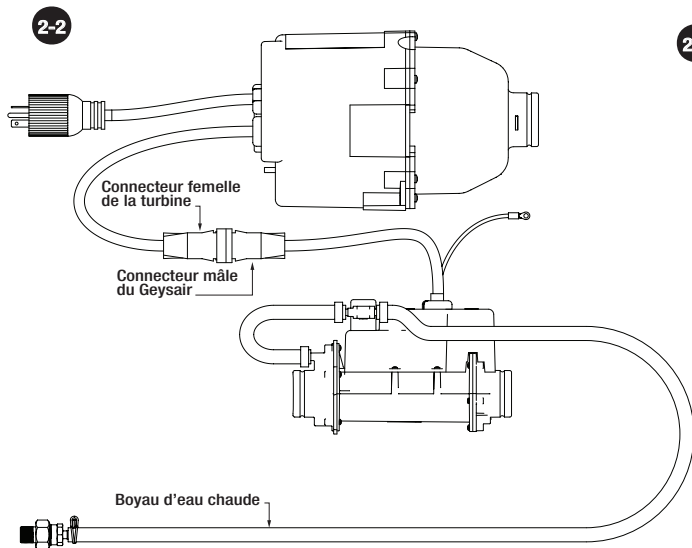
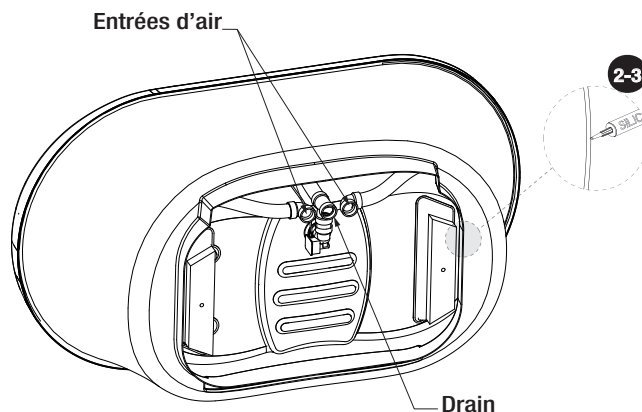

AMMA OVAL 7242 AUTOPORTANT BASE ÉTROITE INSTALLATION

2. INSTALLATION DU BAIN

- | | |
|------------|---|
| 2-4 | Installer le bain sur les points d'ancrage fixés au sol et enlever l'excédent de silicone immédiatement. Raccorder le drain. |
| 2-5 | Faire l'installation de la turbine selon les instructions de la section TURBINE – INSTALLATION À DISTANCE du manuel. Pour les baignoires avec Geysair , le raccordement de l'entrée d'air se trouve à gauche du drain de la baignoire. Passer aussi le boyau d'eau chaude et le câble électrique à travers le plancher. Pour les baignoires sans Geysair , il y a deux entrées d'air localisées de part et d'autre du drain. Raccorder les câbles pour contrôle et options s'il y a lieu. |

NOTE

- Pour l'installation du Amma Oval 7242 Autoportant base étroite sur une dalle de béton ne permettant pas le passage du tuyau pour l'entrée d'air du bain: un trou de 1 5/8" de diamètre doit être percé dans la jupe.

2-4

Amma Oval 7242 Autoportant base étroite **AVEC GEYSAIR**

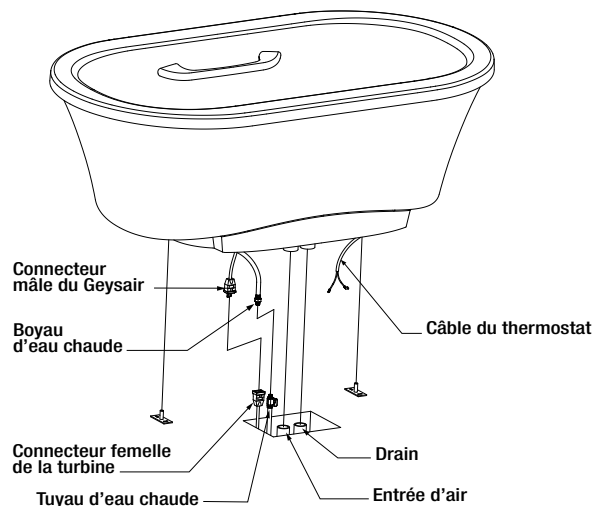

2-4

Amma Oval 7242 Autoportant base étroite **SANS GEYSAIR**

